

3ポート電磁弁 形 36□-□□□ (真空用)

製品形式番号構成表

3 6 3 - (1) 0 0 - 6 3 (2) (3) (4)

(1) 接続ねじ	Rc1/4	2
	Rc3/8	3
	Rc1/2	4
(2) アクセサリ	ノンロック式手動ボタン	B
	ロック式手動ボタン	R

(3) オペレータ	ソレノイド表示灯無し	0
	ソレノイド表示灯 サージキラー付	2
(4) 定格電圧	AC100V 50/60Hz AC110V 60Hz	
	AC200V 50/60Hz AC220V 60Hz	
	DC24V	

注：上記以外の電圧及び周波数の場合ご連絡ください。

3 6 8 - (1) 0 0 - 6 3 (2) (3) (4)

(1) 接続ねじ	Rc1/2	4
	Rc3/4	6
	Rc1	8
	Rc1-1/4	A
(2) アクセサリ	ノンロック式手動ボタン	B
	ロック式手動ボタン	R

(3) オペレータ	ソレノイド表示灯無し	0
	ソレノイド表示灯 サージキラー付	2
(4) 定格電圧	AC100V 50/60Hz AC110V 60Hz	
	AC200V 50/60Hz AC220V 60Hz	
	DC24V	

注：上記以外の電圧及び周波数の場合ご連絡ください。

3 6 B - (1) 0 0 - 6 3 (2) (3) (4)

(1) 接続ねじ	Rc1-1/4	A
	Rc1-1/2	B
	Rc2	C
(2) アクセサリ	ノンロック式手動ボタン	B
	ロック式手動ボタン	R

(3) オペレータ	ソレノイド表示灯無し	0
	ソレノイド表示灯 サージキラー付	2
(4) 定格電圧	AC100V 50/60Hz AC110V 60Hz	
	AC200V 50/60Hz AC220V 60Hz	
	DC24V	

注：上記以外の電圧及び周波数の場合ご連絡ください。

メンテナンスキット選定表

形式	363-□00-63B0			363-□00-63B2			363-□00-63R0			363-□00-63R2		
(1) 接続ねじ	Rc1/4、Rc3/8、Rc1/2											
(2) アクセサリ	ノンロック式手動ボタン						ロック式手動ボタン					
(3) オペレータ	ソレノイド表示灯無し			ソレノイド表示灯 サージキラー付			ソレノイド表示灯無し			ソレノイド表示灯 サージキラー付		
(4) 定格電圧	AC100V	AC200V	DC24V	AC100V	AC200V	DC24V	AC100V	AC200V	DC24V	AC100V	AC200V	DC24V
パイロット弁キット	MK0364	MK0365	MK0368	MK0364	MK0365	MK0368	MK0369	MK0370	MK0373	MK0369	MK0370	MK0373
DINソケットキット	MK9012			MK9009	MK9010	MK9011	MK9012			MK9009	MK9010	MK9011
主弁部シールキット	MK0217											









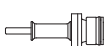

形式	368-□00-63B0			368-□00-63B2			368-□00-63R0			368-□00-63R2		
(1) 接続ねじ	Rc1/2、Rc3/4、Rc1、Rc1-1/4											
(2) アクセサリ	ノンロック式手動ボタン						ロック式手動ボタン					
(3) オペレータ	ソレノイド表示灯無し			ソレノイド表示灯 サージキラー付			ソレノイド表示灯無し			ソレノイド表示灯 サージキラー付		
(4) 定格電圧	AC100V	AC200V	DC24V	AC100V	AC200V	DC24V	AC100V	AC200V	DC24V	AC100V	AC200V	DC24V
パイロット弁キット	MK0364	MK0365	MK0368	MK0364	MK0365	MK0368	MK0369	MK0370	MK0373	MK0369	MK0370	MK0373
DINソケットキット	MK9012			MK9009	MK9010	MK9011	MK9012			MK9009	MK9010	MK9011
主弁部シールキット	MK0228											





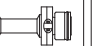





形式	36B-□00-63B0			36B-□00-63B2			36B-□00-63R0			36B-□00-63R2		
(1) 接続ねじ	Rc1-1/4、Rc1-1/2、Rc2											
(2) アクセサリ	ノンロック式手動ボタン						ロック式手動ボタン					
(3) オペレータ	ソレノイド表示灯無し			ソレノイド表示灯 サージキラー付			ソレノイド表示灯無し			ソレノイド表示灯 サージキラー付		
(4) 定格電圧	AC100V	AC200V	DC24V	AC100V	AC200V	DC24V	AC100V	AC200V	DC24V	AC100V	AC200V	DC24V
パイロット弁キット	MK0364	MK0365	MK0368	MK0364	MK0365	MK0368	MK0369	MK0370	MK0373	MK0369	MK0370	MK0373
DINソケットキット	MK9012			MK9009	MK9010	MK9011	MK9012			MK9009	MK9010	MK9011
主弁部シールキット	MK0239											

- ・ ご使用の製品形式番号をご確認の上、メンテナンスキットを選定してください。
- ・ 「製品形式番号構成表」に該当しない形式品のメンテナンスキットは、弊社営業担当へお問い合わせ願います。
- ・ 作業は交換要領書に従って実施してください。交換要領書は下記URLにあります。
(<https://atc.azbil.com/download/hosyu.html>)
- ・ 構造図で「Z」表記の部品はP80。「各種アクセサリ」の参照をお願いします。

部品構成表

主弁部シールキット

MK0217						MK0228			
① x 1セット  ピストンアセンブリ	② x 1個  パッキン	③ x 1個  パッキン受け	④ x 2個  Oリング	⑤ x 1個  ガスケット	⑥ x 4個  Oリング	① x 1セット  ピストンアセンブリ	② x 1個  パッキン	③ x 1個  パッキン受け	④ x 2個  Oリング

MK0239									
⑤ x 1個  ガスケット	⑥ x 4個  ガスケット	⑦ x 1個  Oリング	① x 1セット  ピストンアセンブリ	② x 1個  パッキン	③ x 1個  パッキン受け	④ x 1個  Oリング	⑤ x 1個  ガスケット	⑥ x 4個  ガスケット	⑦ x 1個  Oリング

パイロット弁キット

MK0364~0365、MK0368~0370、MK0373

④ x 1セット  パイロット弁アセンブリ	⑧ x 1個  ガスケット	2個  六角穴付ボルト	2個  ばね座金
--	--	--	---

DINソケットキット

MK9009~MK9012

1個  DINソケット
--

構造図

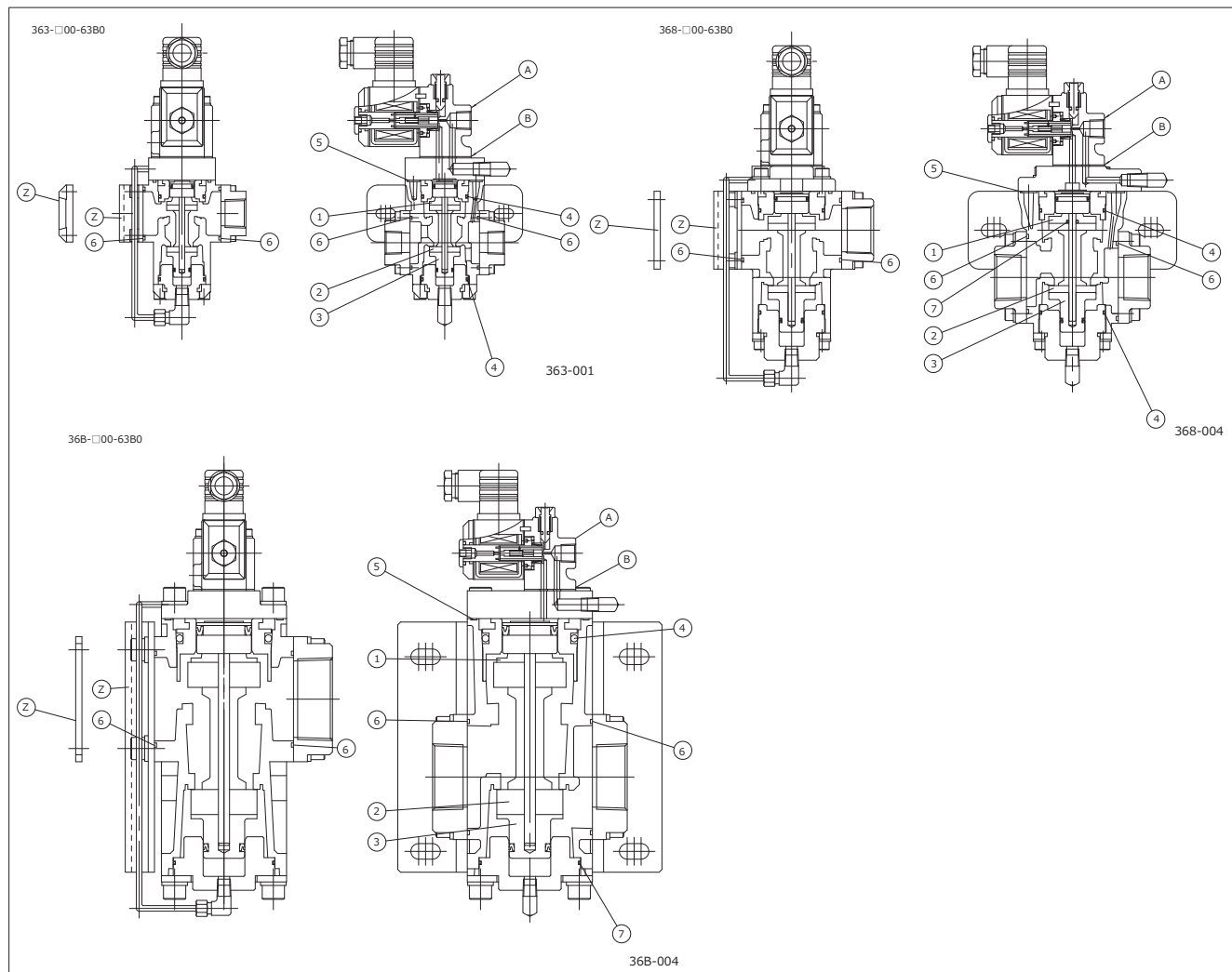

・ 構造図は代表的な形式品です。形式によって構造および番号が指し示す位置が異なる場合があります。