

セミドライブレ

形 MCA-OB□□

製品形式番号構成表

M	C	A	—	O	B	(1)	—	(2)	(3)	(4)	(5)
---	---	---	---	---	---	-----	---	-----	-----	-----	-----

(1)	ポンプ	フォグ：0.05cm ³ 、オイル：0.05cm ³	B3
		フォグ：0.08cm ³ 、オイル：0.05cm ³	B4
		フォグ：0.05cm ³ ×2連	H3
		フォグ：0.08cm ³ ×2連	H4
(2)	定格電圧	AC100V	1
		AC200V	2
		DC24V	3
(3)	調質機器	付属無	B
		IN側：無 OUT側：ボールバルブ(CHBF)	A
		IN側：フィルタレギュレータ(B74G) OUT側：ボールバルブ(CHBF)	C
		IN側：電磁弁付フィルタレギュレータ(D04) OUT側：無	D

(4)	バイパス方式、 ベント弁有無	バイパス弁	ベント弁	
		電磁弁	付	0
		レギュレータ	付	A
		定差圧 レギュレータ	付	B
(5)	圧力スイッチ、 オイルフィード モニタ有無	圧力スイッチ	オイルフィードモニタ	
		作動圧側 マニホールド側	無	3
		マニホールド側	無	4
		作動圧側 マニホールド側	付	5
		マニホールド側	付	6

メンテナンスキット選定表

形式	MCA-OB□□-□□0□	MCA-OB□□-□□A□	MCA-OB□□-□□B□
(4) バイパス方式、ベント弁の有無	電磁弁、ベント弁付	レギュレータ、ベント弁付	定差圧レギュレータ、ベント弁付
定差圧レギュレータキット	—	—	MK0698
バイパスレギュレータキット	—	MK0695	—
コンデンスフィッティングキット		MK0701	
マニホールド圧力スイッチキット		MK0694	
オイルフィードモニタキット		MK0693	
レベルスイッチキット		MK0691	
加圧油槽キット		MK0690	
カバーキット		MK0689	
給油口キット		MK0688	

- ・ ご使用の製品形式番号をご確認の上、メンテナンスキットを選定してください。
- ・ 「製品形式番号構成表」に該当しない形式品のメンテナンスキットは、弊社営業担当へお問い合わせ願います。
- ・ 作業は交換要領書に従って実施してください。交換要領書は下記URLにあります。
(<https://atc.azbil.com/download/hosyu.html>)
- ・ 構造図で「Z」表記の部品はP80、「各種アクセサリ」の参照をお願いします。

部品構成表

コンデンスフィッティングキット

MK0701

① x 1個



コンデンスフィッティングアセンブリ

マニホールド圧カススイッチキット

MK0694

④ x 1個

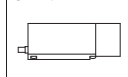

マニホールド圧カススイッチ

④ x 3個

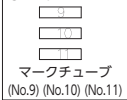

マークチューブ
(No.9) (No.10) (No.11)

④ x 2個



圧着端子

レベルスイッチキット

MK0691

⑥ x 1セット

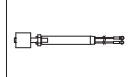

レベルスイッチアセンブリ

給油口キット

MK0688

⑫ x 1セット

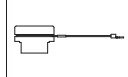

給油口アセンブリ

⑫ x 1個



なべ小ねじ

定差圧RVキット

MK0698

② x 1セット



定差圧弁アセンブリ

バイパスRVキット

MK0695, MK0696

③ x 1セット

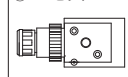

バイパス減圧弁アセンブリ

③ x 1個

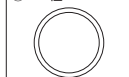

Oリング

③ x 1個



Oリング

③ x 1個



Oリング

オイルフィードモニタキット

MK0693

⑤ x 1個

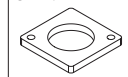

ドーム押さえ

⑤ x 1個

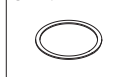

キャップガスケット

⑤ x 1セット



ドームアセンブリ

⑤ x 1個

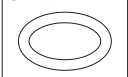

Oリング

⑤ x 2個



六角穴付ボルト

加圧油槽キット

MK0690

⑦ x 1個

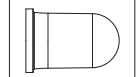

ボウル

⑦ x 1個

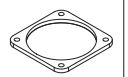

圧力容器取付板

⑦ x 1個



ガスケット

⑦ x 4個



六角穴付き止めねじ

カバーキット

MK0689

⑩ x 1個



カバーアセンブリ

⑪ x 2個

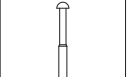

なべ小ねじ

⑪ x 2個



Oリング

油槽キット

MK0647

⑬ x 1個

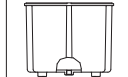

油槽

⑬ x 1個



タンクガスケット

⑬ x 1個

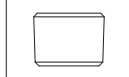

洗みプラグ

⑬ x 6個

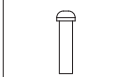

十字なべ小ねじ(セムス)

構造図

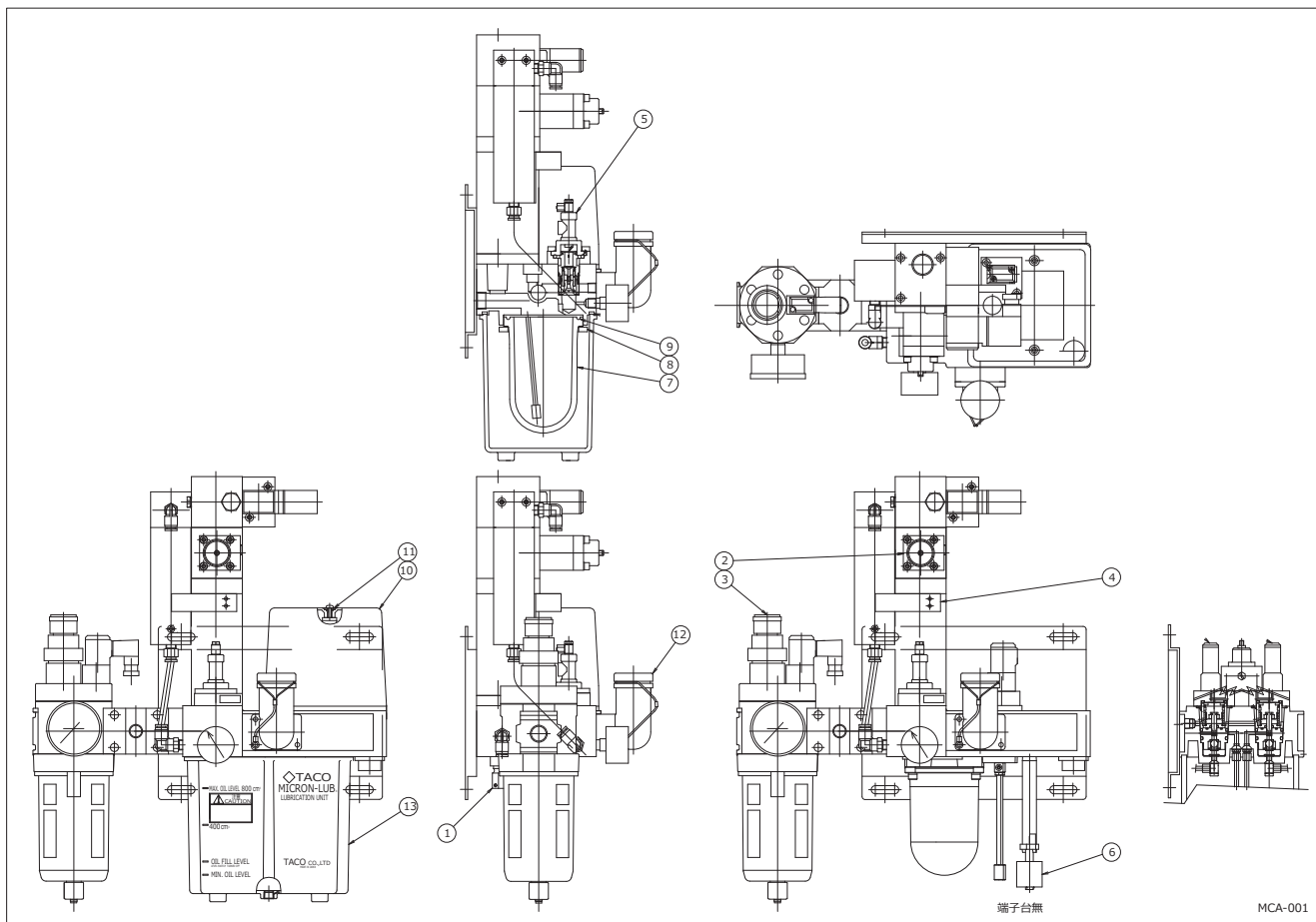

・ 構造図は代表的な形式品です。形式によって構造および番号が指し示す位置が異なる場合があります。