

# セミドライブ

## 形 L32-302

### 製品形式番号構成表

L	3	2	-	3	0	2	-	(1)	(2)	(3)	(4)
---	---	---	---	---	---	---	---	-----	-----	-----	-----

(1)	定格電圧	AC100V	1
		AC200V	2
		DC24V	3

(2)	フィルタレギュレータドレン排水(ボウル材質) / 自動給油	手動(メタル)	M
		自動(メタル)	A
		手動(ポリカーボネイト)	N
		自動(ポリカーボネイト)	B
		手動(メタル)、自動給油	1
		自動(メタル)、自動給油	2
		手動(ポリカーボネイト)、自動給油	3
		自動(ポリカーボネイト)、自動給油	4

(3)	ポンプ駆動	エアパルス制御	0
		電気パルス制御	1

(4)	レベルスイッチ	無	0
		下限ON	1
		下限OFF	7
		上限OFF 下限ON	3
		上限ON 下限OFF	9
		上限ON 下限ON	A
		上限OFF 下限ON	B
		上限OFF 下限OFF	B

注：3、9、A、Bは自動給油形

### メンテナンスキット選定表

形式		L32-302-1□□□	L32-302-2□□□	L32-302-3□□□
(1)	定格電圧	AC100V	AC200V	DC24V
(2)	フィルタレギュレータ 自動給油	手動排水、自動排水、メタルボウル、ポリカーボネイトボウル 無、付		
(3)	ポンプ駆動	エアパルス制御、電気パルス制御		
(4)	レベルスイッチ(自動給油形の場合)	無、下限ON、下限OFF、(上限ON、上限OFF)		
ポンプキット	エアパルス制御	MK0664		
	電気パルス制御	MK0665	MK0666	MK0667
2ポート弁キット	エアパルス制御	MK0668	MK0669	MK0670
	電気パルス制御	MK0782	MK0783	MK0784
油槽キット (レベルスイッチ付き)	下限ON	MK0672 (L32-302-□□□1)		
	下限OFF	MK0673 (L32-302-□□□7)		
	上限OFF 下限ON	MK0674 (L32-302-□□□3)		
	上限ON 下限OFF	MK0729 (L32-302-□□□9)		
	上限ON 下限ON	MK0730 (L32-302-□□□A)		
	上限OFF 下限OFF	MK0731 (L32-302-□□□B)		
給油口キット		MK0785		
油槽キット(油槽のみ)		MK0671		
カバーキット		MK0168		

- ・ ご使用の製品形式番号をご確認の上、メンテナンスキットを選定してください。
- ・ 「製品形式番号構成表」に該当しない形式品のメンテナンスキットは、弊社営業担当へお問い合わせ願います。
- ・ 作業は交換要領書に従って実施してください。交換要領書は下記URLにあります。  
(<https://atc.azbil.com/download/hosyu.html>)
- ・ 構造図で「Z」表記の部品はP80「各種アクセサリ」の参照をお願いします。

## 部品構成表

### 油槽キット (レベルスイッチ付き)

MK0672, MK0673

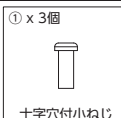
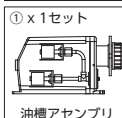
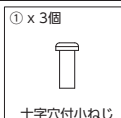
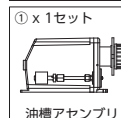

### 油槽キット (油槽のみ)

MK0671

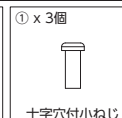
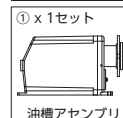

### 2ポート弁キット

MK0668~MK0670



### 2ポート弁キット

MK0782~MK0784

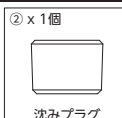
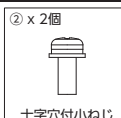

### ポンプキット

MK0664~MK0667



### カバーキット

MK0168

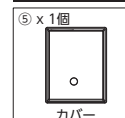

### 給油口キット

MK0785

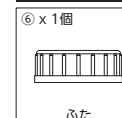

## 構造図

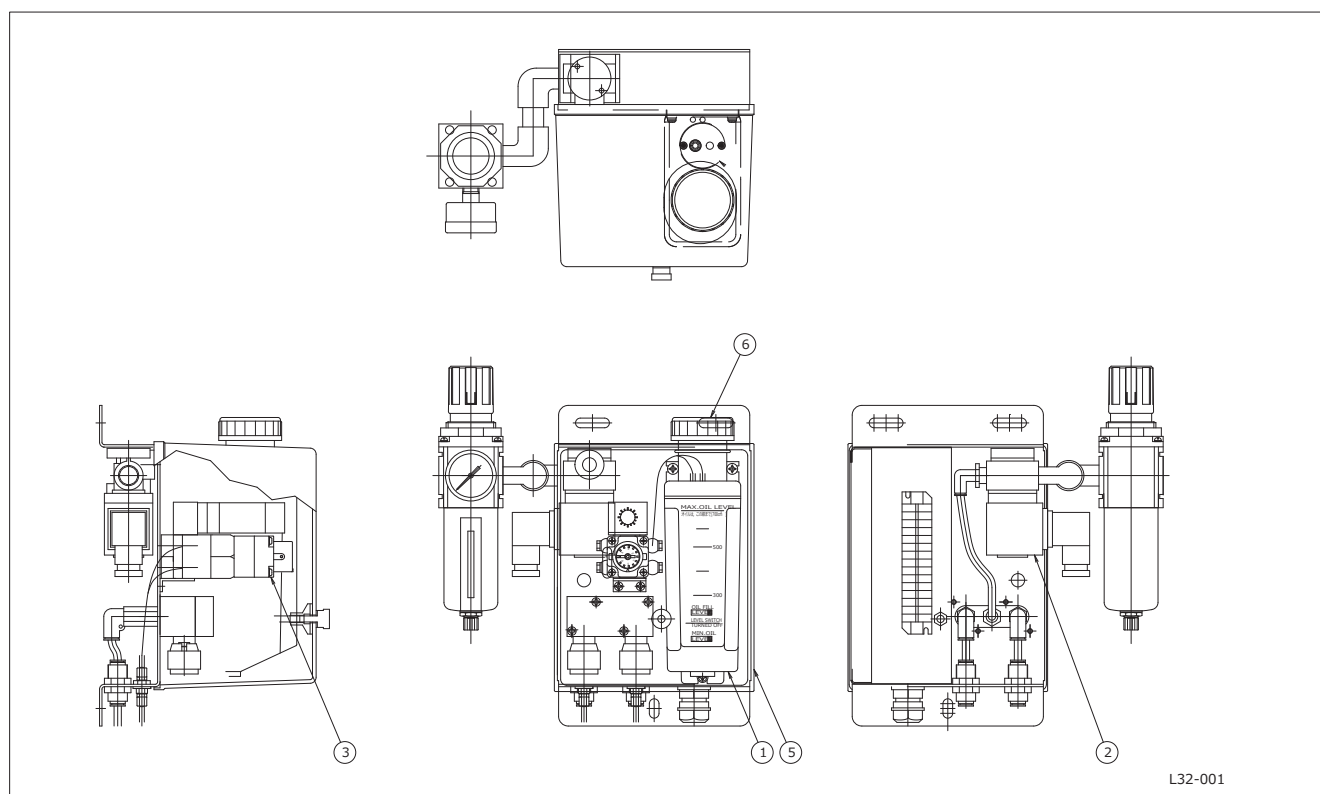

L32-001

- ・ 構造図は代表的な形式品です。形式によって構造および番号が指し示す位置が異なる場合があります。